



۴	«قابلیت های دستگاه TELESTAR»
۵	«ویژگی های منحصر به فرد دستگاه TELESTAR»
۶	توضیح اطلاعات صفحه اصلی
۶	تعیین اپراتور سیم کارت
۷	توضیح LED های روی دستگاه
۷	کد ۱ تا ۲۰ اطلاعات شماره تلفن ها
۸	کد ۲۱ تا ۲۸ تنظیمات زون
۱۰	کد ۲۹: حذف و اضافه کردن زون ها
۱۰	کد ۳۰: تنظیمات زون بی سیم (Wireless)
۱۱	کد ۳۱: تنظیمات ریموت
۱۲	کد ۳۲: Remote Silent Key: تنظیمات حالت نیمه فعال دستگاه
۱۲	کد ۳۳: Remote Alarm Key: تنظیم نوع فعال شدن خروجی ۱
۱۳	کد ۳۴: Chime Tone Set: تنظیمات دینگ دانگ
۱۳	کد ۳۵: In/Out Delay: تنظیمات زمان تأخیر ورود و خروج
۱۳	کد ۳۶: Alarm Time: تنظیم زمان آژیر
۱۴	کد ۳۷: Alarm Volume: تنظیم ولوم صدای آژیر
۱۴	کد ۳۸: Chirp Volume: تنظیم ولوم صدای تک آژیر ریموت
۱۴	کد ۳۹: Trigger Setting: تنظیم نوع تحریک
۱۵	کد ۴۰: Power Cut Set: هشدار قطع و وصل برق
۱۵	کد ۴۱: Speaker Cut Set: هشدار قطع آژیر
۱۵	کد ۴۲: Aux Cut Set: هشدار قطع فیوز برق چشم های با سیم
۱۶	کد ۴۳: Report ON/OFF: گزارش روشن و خاموش شدن محرمانه
۱۶	کد ۴۴: Delivery SMS: گزارش دریافت پیامک به دستگاه
۱۶	کد ۴۵: Select Operator: تنظیم دستی اپراتور
۱۷	کد ۴۶: Default SMS/Call: تنظیم اولویت تماس یا پیام

- ۴۷: SMS Language: زبان پیامک ..... ۱۷
- ۴۸: Default Dialing: پیش فرض تماس ..... ۱۷
- ۴۹: Tell Call Admin: تماس با مدیر ..... ۱۸
- ۵۰: Call Control: تنظیمات کنترل تماس ورودی به دستگاه از طریق SMS .. ۱۸
- ۵۱: Ring Answering: تنظیم تعداد بوق تماس ورودی ..... ۱۸
- ۵۲: Masseur Setting: ضبط و پخش پیام ..... ۱۹
- ۵۳: Change Password: تغییر رمز دستگاه ..... ۱۹
- ۵۴: Local Code: پیش شماره تلفن ثابت (الزامی) ..... ۱۹
- ۵۵: SMS/Call Test: تست تماس و ارسال پیام ..... ۱۹
- ۵۶: Charge Code: شارژ سیم کارت ..... ۱۹
- ۵۷: Send SIM Charge: گزارش استعلام شارژ ..... ۲۰
- ۵۸: Relay Out ON/OFF: روشن و خاموش کردن خروجی ها با کلید .. ۲۰
- ۵۹: Enter Pass Part: تنظیمات پارت بندی ..... ۲۰
- ۶۰: Time Setting: تنظیمات زمان ..... ۲۰
- ۶۱: Opration Time: نمایش تاریخ و ساعت کارکرد دستگاه ..... ۲۱
- ۶۲: Reset Factory: بازگشت به تنظیمات کارخانه ..... ۲۱
- ۷۰ تا ۷۲: غیرفعال، فعال و نیمه فعال کردن دستگاه از طریق SMS ..... ۲۱
- ۷۳: قطع صدای آژیر از طریق SMS ..... ۲۱
- ۷۴: توقف شماره گیری از طریق SMS ..... ۲۱
- ۷۵: قطع آژیر + توقف شماره گیری از طریق SMS ..... ۲۱
- ۷۶: نمایش آنتن دهی و بروز رسانی از طریق SMS ..... ۲۱
- ۸۰: ویرایش نام دستگاه از طریق SMS ..... ۲۲
- ۸۱ تا ۸۴: تنظیمات تایمر ۱ تا ۴ از طریق SMS ..... ۲۲

## « قابلیت های دستگاه TELESTAR »

- ✦ ۸ زون (۲زون باسیم و ۲زون بیسیم) با قابلیت تفکیک پذیری برای پارتیشن های مجزا
- ✦ زون های بیسیم با قابلیت اتصال سنسورهای نامحدود در ۱۰ آدرس متفاوت
- ✦ آپشنال کردن زون ها به صورت دلخواه (فوری، تاخیری، ۲۴ساعته، دینگ دانگ، Normal Open/Normal Close)
- ✦ دارای دینگ دانگ ۲ حالت
- ✦ استفاده از صدای شخصی به جای دینگ دانگ
- ✦ اعلام هشدار از طریق SMS در صورت قطع بلندگوی خارجی، قطع برق اصلی، قطع و خرابی باتری، سوختن فیوز AUX، قطع تلفن و کمبود شارژ زیر هزار تومان
- ✦ دارای ۳ عدد خروجی منفی (کنترل ۳ وسیله برقی)
- ✦ کنترل یک وسیله برقی توسط ریموت
- ✦ استراق سمع محرمانه
- ✦ قابلیت دریافت و تحلیل پیام فارسی و انگلیسی یا ترکیبی
- ✦ کنترل کامل سیستم از طریق SMS (حتی در زمان شماره گیری)
- ✦ گزارش محرمانه فعال و غیر فعال شدن سیستم (ریموت، کبید، تماس، SMS)
- ✦ سیستم پاسخگویی گویا جهت کنترل کامل سیستم با تماس تلفنی و شنود صدای محیط
- ✦ دارای ۲۰ حافظه ذخیره شماره تلفن با قابلیت تماس و ارسال SMS
- ✦ قابلیت تمدید زمان شنود صدای محیط بدون محدودیت
- ✦ سیستم تشخیص اشغال بودن خط و رد تماس
- ✦ تغییر تمام تنظیمات دستگاه از طریق SMS
- ✦ قابلیت ثبت و نمایش وقایع تا ۵۰ رویداد به صورت گرافیکی
- ✦ قابلیت هشدار قطع برق اصلی به صورت تماس و SMS
- ✦ کیفیت بالای ضبط و پخش صدا و استراق سمع محرمانه بدون کوچکترین نویز

## « ویژگی های منحصر به فرد دستگاه TELESTAR »

- ✓ قابلیت تنظیم تاریخ، ساعت و تشخیص روز هفته به صورت خودکار
- ✓ تشخیص نوع سیم کارت به صورت خودکار و فعال شدن دستگاه بدون نیاز به تغییر زبان سیم کارت
- ✓ قابلیت تنظیم صدای آژیر و تک آژیر ریموت برای هر پارت به صورت مجزا
- ✓ قابلیت پارت بندی سیستم (کاربرد در دو مکان مجزا به صورت همزمان)
- ✓ امنیت بسیار بالا و مجزا شدن تنظیمات شماره تلفن ها، ریموت ها، زون ها و تایمرها در صورت پارت بندی
- ✓ قابلیت تنظیم زمان آلارم و تاخیر زون به صورت گرافیکی و دیجیتال
- ✓ قابلیت تنظیم صدای آژیر به صورت ولوم دیجیتال (۰ تا ۶۰) از طریق منو
- ✓ قابلیت تنظیم صدای تک آژیر ریموت به صورت ولوم دیجیتال (۰ تا ۶۰) از طریق منوی گرافیکی و SMS
- ✓ قابلیت ویرایش نام دستگاه، زون ها و ریموت ها به صورت فارسی
- ✓ قابلیت اعلام کمبود مبلغ شارژ (زیر هزار تومان) به صورت خودکار
- ✓ انتخاب زبان SMS گزارشات به صورت فارسی و انگلیسی
- ✓ قابلیت انتخاب زون ها به صورت دلخواه در حالت نیمه فعال
- ✓ قابلیت مشاهده مدت زمان کارکرد، ساعت و تاریخ شروع به کار دستگاه
- ✓ قابلیت سرعت بالای دریافت رمز، در زمان تماس تلفنی، حتی همزمان با پخش پیام صوتی توسط دستگاه
- ✓ پاک کردن رمز، در صورت وارد کردن رمز نادرست، با زدن دکمه (\*)
- ✓ قابلیت شارژ اتوماتیک باتری و کنترل جریان به صورت هوشمند (افزایش طول عمر باتری، ترانس و مدارات شارژ)
- ✓ قابلیت عملکرد همزمان ریموت و کنترل زون ها بدون مکث حتی در مواقع ارسال SMS و تماس، بدون اختلال
- ✓ قابلیت اعلام هشدار خرابی و انقضای باتری
- ✓ کنترل شماره های تماس گیرنده به دستگاه و قابلیت تفکیک و پاسخگویی به شماره های ذخیره شده و ناشناس

## توضیح اطلاعات صفحه اصلی

با قراردادن سیم کارت بر روی دستگاه، نوع سیم کارت، آنتن دهی، تاریخ، ساعت و روز هفته به صورت اتوماتیک در مدت زمان ۱۰ ثانیه تنظیم و بر روی صفحه نمایشگر نشان داده می شود.

### تعیین اپراتور سیم کارت:

همراه اول: MCI

ایرانسل: MTN

نکته: استفاده از سیم کارت اعتباری و دائمی همراه اول یا ایرانسل برای دستگاه امکان پذیر است.

دکمه (MEM) در صفحه اصلی، تاریخ و ساعت را نمایش میدهد.

دکمه (CHECK) و (MESSAGE) در صفحه اصلی تاریخچه وقایع را بررسی و نقش جابه جایی در کد های منو را بر عهده دارد.

دکمه (ENTER) برای ورود به منو و همچنین فعال و غیر فعال کردن دستگاه از

طریق کپی، با رمز پیش فرض **پارت اول (۱۱۱۱) و پارت دوم (۲۲۲۲)**

نکته: در صورت پارت بندی دستگاه، حافظه های (۱ تا ۱۰) ← پارت ۱

حافظه های (۱۱ تا ۲۰) ← پارت ۲

نمایش ولتاژ باتری به صورت گرافیکی در صفحه اول دستگاه

← (یک بار کلیک) ورود به منو

دکمه (ENTER)

← (دو بار کلیک) فعال و غیر فعال کردن دستگاه

## توضیح LED های روی دستگاه

PWR: (وصل بودن برق اصلی)

ALARM: (فعال شدن آژیر)

SP: (اخطار قطع سیم آژیر)

BATT: (اخطار قطع یا خرابی باتری)

NET: (اخطار عدم ارتباط با شبکه)

ARM 1 ← طبقه یا پارت ۱

ARM 2 ← طبقه یا پارت ۲

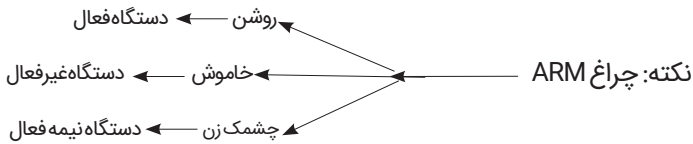

دستگاه دارای ۸ زون (منطقه) میباشد که زون های ۱ و ۲ و ۳ و ۴ و ۵ و ۶ با سیم و زون ۷ و ۸ زون بی سیم هستند.  
در حال پارت بندی دستگاه، زون های ۱ و ۲ و ۳ و ۷ مربوط به پارت ۱ و زون های ۴ و ۵ و ۶ و ۸ مربوط به پارت ۲ میباشد.  
با زدن دکمه ENTER و وارد کردن رمز، کاربر وارد منو می شود.

## کد ۱ تا ۲۰ اطلاعات شماره تلفن ها

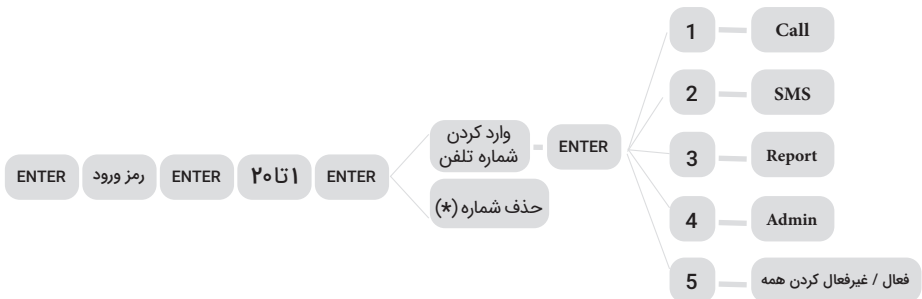

در صورت پارت بندی ، حافظه شماره های ۱ تا ۱۰ مربوط به پارت یک و حافظه شماره های ۱۱ تا ۲۰ مربوط به پارت دو میباشد.

Call: (فعال کردن تماس)

SMS: (فعال کردن پیام)

Report: (فعال کردن ارسال گزارشات شارژ، خاموش و روشن کردن دستگاه...)

Admin: (انتخاب به عنوان مدیر- دسترسی به کلیه تنظیمات از طریق SMS)

نکته: حافظه ۱ الزاماً شماره موبایل تعریف میشود که در حالت پیش فرض به عنوان Admin میباشد و ویرایش آن از طریق SMS امکان پذیر نیست.

وارد کردن شماره از طریق SMS : \*۱۱۱۳\*شماره تلفن\*(۰۱ الی ۲۰)\*رمز ورود\*



مثال: \* ۱۱۱۱ \* ۰۷ \* ۰۹۱۲۲۲۲۲۲۲۲ \* ۱۱۰۱ \* ۱۱۱۱ \*

در حافظه ۷ (تماس، پیام و مدیر) فعال و (گزارش) غیرفعال

حذف شماره در حافظه ۷: \*\*شماره حافظه\*رمز ورود\* (مثال: \*۱۱۱۳\*۰۷\*\*)

نمایش شماره حافظه ۷: \* شماره حافظه\*رمز ورود\* (مثال: \*۱۱۱۳\*۰۷\*)

نکته: وارد کردن پیش شماره برای تلفن های ثابت الزامی میباشد.

## کد ۲۱ تا ۲۸ تنظیمات زون:

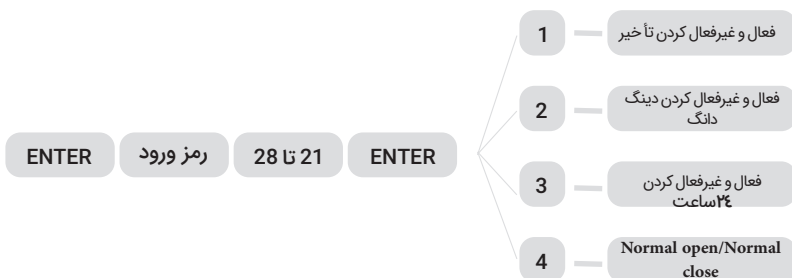



۲۱ = زون ۱ ( ۲۲ = زون ۲ و ... )

Delay: تأخیر

Ding Dang: دینگ دانگ

۲۴h: فعال و غیر فعال کردن ۲۴ ساعت

Normal Open یا Normal Close: بستگی به نوع اتصال سنسور، پدال و...

در زون های بی سیم Normal Close & Normal Open وجود ندارد.

تنظیمات و تغییر نام زون از طریق SMS: \*ENTER\* ۱۱۱۱۱ \* ۲۱ الی ۲۸ \* رمز ورود \*  
نام زون



مثال: \*ENTER\* ۱۱۰۱۱ \* ۲۶ \* ۱۱۱۱۱ \*

← پارکینگ (تغییر نام زون ۶)

**نکته:** دستگاه تنها به SMS شماره هایی که Admin آنها فعال باشد، واکنش نشان میدهد.

بعد از وارد کردن ENTER اگر اسمی وارد نشود، فقط شماره زون نمایش داده میشود.

◆ در صورت انتخاب تأخیر زون، برای تنظیم زمان تاخیر به منوی ۳۵ مراجعه شود.

◆ در صورت انتخاب دینگ دانگ برای تغییر ملودی پیش فرض به منوی ۳۴ مراجعه شود.

### کد ۲۹: حذف و اضافه کردن زون ها:

ENTER    رمز ورود    29    ENTER    وارد کردن شماره زون    ENTER

حذف و اضافه کردن زون از طریق SMS: \* ۱۲۳۴۵۶۷۸ \* ۲۹ \* رمز ورود \*  
برای حذف هر زون به جای شماره آن زون، عدد صفر (۰) را قرار میدهیم.  
مثال: حذف زون (۴،۷) و اضافه کردن زون (۱۳۳۵۶۸) \* ۱۲۳۰۵۶۰۸ \* ۲۹ \* ۱۱۱۱ \*

### کد ۳۰: تنظیمات زون بی سیم (Wireless)

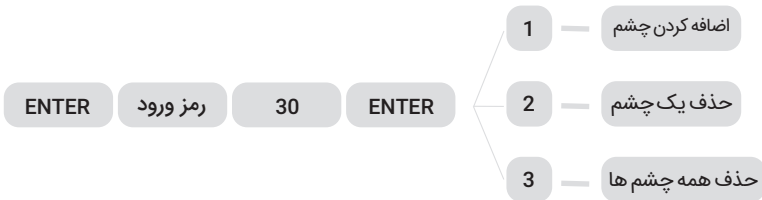

برای learn (اضافه) کردن چشم وایرلس با نگه داشتن دکمه ( ۱ ) چشم را تحریک کنید.  
برای پاک کردن چشم بی سیم با زدن دکمه ( ۲ ) و وارد کردن شماره چشم حذف میشود.  
امکان اضافه کردن چشم ها به صورت نامحدود با ۱۰ آدرس متفاوت وجود دارد.  
حذف چشم از طریق SMS: \*\* آدرس چشم (۱ تا ۱۰) \* ۳۰ \* رمز ورود \*  
مثال: حذف چشم بی سیم ۷ \* ۱۱۱۱ \* ۳۰ \* ۰۷ \*\*

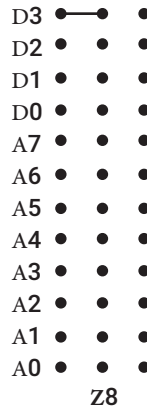
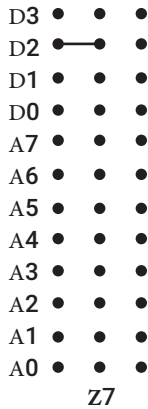

آدرس هر چشم را می توان با تنظیم (A۷ - A۰) به صورت دلخواه انتخاب کرد، (حداکثر ۱۰ آدرس) و جامپر ها باید برای زون ۸ و ۷ مطابق شکل بالا تنظیم گردد. نکته: چشم های بیسیم با فرکانس ۴۳۳MHz برای دستگاه قابل شناسایی است.

### کد ۳۱: تنظیمات ریموت:

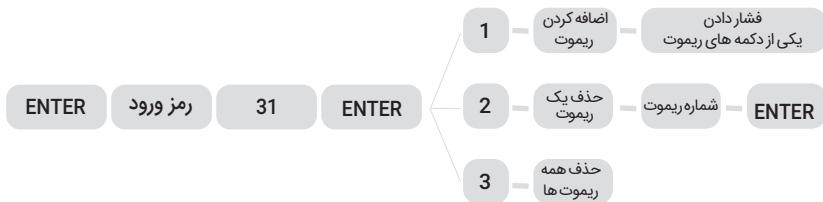

برای انتخاب نام ریموت حداکثر ۱۲ کاراکتر مجاز می باشد.

امکان اضافه کردن ۱۰ عدد ریموت وجود دارد.

تغییر نام ریموت از طریق SMS: \* ۰۱ \* ENTER الی \* ۳۱ \* رمز ورود \*

مثال: \* ۰۶ \* ENTER \* ۳۱ \* ۱۱۱۱ \* نام ریموت (دلخواه)



← سعید

حذف ریموت از طریق SMS:

مثال: حذف ریموت ۷: \* ۰۷ \* ۳۱ \* ۱۱۱۱ \* \*\* الی \* ۰۱ \* ۳۱ \* رمز ورود \*

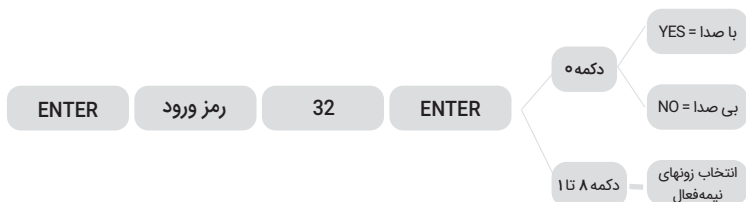

### کد ۳۲: تنظیمات حالت نیمه فعال دستگاه (Remote Silent Key):



بازدن دکمه  دستگاه در حالت نیمه فعال قرار می گیرد.  
 بازدن دکمه  دستگاه از حالت نیمه فعال خارج میشود.  
 برای خروج زون از نیمه فعال، صفر و ورود زون به نیمه فعال، یک قرار میدهم.  
 تنظیمات حالت نیمه فعال از طریق SMS: \* ۸ رقم (۰ یا ۱) \* ۰ یا ۱ \* ۳۲ \* رمز ورود\*  
 مثال: با صدا کردن و انتخاب زون ۷، ۴، ۳، ۱: \* ۱۰۱۱۰۱۰۱۰ \* ۱ \* ۳۲ \* ۱۱۱۱ \*  
 برای با صدا کردن عدد یک و برای بیصدا کردن عدد صفر ↓

### کد ۳۳: تنظیم نوع فعال شدن خروجی ۱ با ریموت (Remote Alarm Key)



(۱) Door با فشار دادن  ریموت خروجی ۱ به مدت یک ثانیه وصل و قطع می شود.  
 (۲) Toggle با فشار دادن  ریموت خروجی ۱ وصل و با تکرار مجدد، قطع می شود.  
 (۳) light با فعال شدن آزیر، خروجی ۱ وصل، با خاموش شدن آن قطع میشود  
 تنظیم نوع فعال شدن خروجی ۱ از طریق SMS: \* ۱ یا ۲ یا ۳ \* ۳۳ \* رمز ورود\*  
 مثال: تنظیم خروجی ۱ به صورت Toggle: \* ۲ \* ۳۳ \* ۱۱۱۱ \*

### کد ۳۴: Chime Tone Set: تنظیمات دینگ دانگ



فعال کردن دینگ دانگ از طریق SMS: \* ۳۴ \* ۲ یا ۱ \* رمز ورود \*  
مثال: تنظیم در حالت خوش آمدگویی \* ۳۴ \* ۲ \* ۱۱۱۱ \*

### کد ۳۵: In/Out Delay: تنظیمات زمان تأخیر ورود و خروج



مدت زمان از ۱۰ تا ۷۰ ثانیه قابل تغییر میباشد و با فشار دادن دکمه ۱ و ۲ روی دستگاه کم و زیاد می‌شود.

تنظیم زمان تأخیر ورود و خروج از طریق SMS: \* ۳۵ \* ۷۰ الی ۱۰ \* رمز ورود \*  
مثال: تنظیم زمان تأخیر روی ۶۰ ثانیه \* ۳۵ \* ۶۰ \* ۱۱۱۱ \*

### کد ۳۶: Alarm Time: تنظیم زمان آژیر

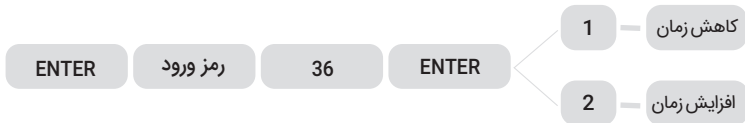

مدت زمان پخش صدای آژیر از ۱۰ تا ۱۹۰ ثانیه قابل تغییر میباشد.

تنظیم زمان آژیر از طریق SMS: \* ۳۶ \* ۱۹۰ الی ۱۰ \* رمز ورود \*  
مثال: تنظیم زمان آژیر روی ۷۰ ثانیه \* ۳۶ \* ۷۰ \* ۱۱۱۱ \*

### کد ۳۷: Alarm Volume: تنظیم ولوم صدای آژیر



کم و زیاد کردن صدای آژیر از طریق SMS : \* ۰۰ تا ۶۰ \* ۳۷ \* رمز ورود \*

مثال: تنظیم صدای آژیر روی ولوم ۳۰ \* ۳۰ \* ۳۷ \* ۱۱۱۱ \*

### کد ۳۸: Chirp Volume: تنظیم ولوم صدای تک آژیر ریموت

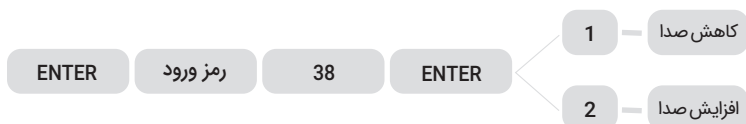

تنظیم صدای تک آژیر ریموت در محدوده ۰۰ تا ۶۰ قابل تغییر است.

کم و زیاد کردن صدای تک آژیر ریموت از طریق SMS : \* ۰۰ تا ۶۰ \* ۳۸ \* رمز ورود \*

مثال: تنظیم صدای تک آژیر روی ولوم ۶۰ \* ۶۰ \* ۳۸ \* ۱۱۱۱ \*

### کد ۳۹: Trigger Setting: تنظیم نوع تحریک

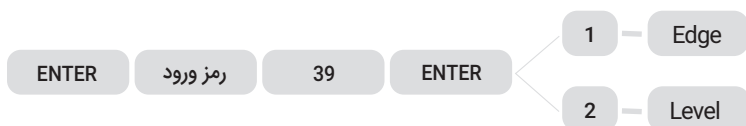

دکمه ۱: Edge (لحظه ای): توقف شماره گیری و قطع صدای آژیر با فشار دادن

دکمه ۲: level (سطحی): قطع صدای آژیر با فشار دادن

نوع تحریک دزدگیر از طریق SMS : \* ۱ یا ۲ \* ۳۹ \* رمز ورود \*

مثال: انتخاب تحریک سطحی \* ۲ \* ۳۹ \* ۱۱۱۱ \*

### کد ۴۰: Power Cut Set: هشدار قطع و وصل برق و باطری



در صورت قطع یا وصل برق اصلی به شماره هایی که گزارش (R) آن ها فعال باشد، SMS و زنگ میزند.

فعال کردن نوع هشدار قطع برق با SMS: \* ۱۰ یا ۱۰۱ یا ۱۱ یا ۰۰ \* ۴۰ \* رمز ورود \*  
مثال: غیر فعال کردن تماس و فعال کردن SMS \* ۱۱۱۱ \* ۴۰ \* ۰۱ \*

### کد ۴۱: Speaker Cut Set: هشدار قطع آژیر



در صورت قطع سیم آژیر به شماره هایی که گزارش (R) آن ها فعال باشد، SMS ارسال میشود.

فعال کردن هشدار قطع آژیر از طریق SMS: \* ۱ یا ۲ یا ۲۱ \* ۴۱ \* رمز ورود \*  
مثال: فعال کردن SMS قطع آژیر \* ۱۱۱۱ \* ۴۱ \* ۱ \*

### کد ۴۲: Aux Cut Set: هشدار قطع فیوز و برق چشم های با سیم



در صورت قطع فیوز و برق چشم های با سیم به شماره هایی که گزارش (R) آن ها فعال باشد، SMS ارسال میشود.

فعال کردن هشدار قطع فیوز و برق از طریق SMS: \* ۱ یا ۲ یا ۲۱ \* ۴۲ \* رمز ورود \*  
مثال: فعال کردن SMS هشدار قطع فیوز و برق \* ۱۱۱۱ \* ۴۲ \* ۱ \*

### کد ۴۳: Report ON/OFF: گزارش روشن و خاموش شدن محرمانه



در صورت فعال و غیرفعال شدن دستگاه، به شماره هایی که گزارش (R) آن ها فعال باشد، SMS ارسال میشود.

گزارش روشن و خاموش شدن محرمانه از طریق SMS: \*۱ یا ۲ \* ۴۳ \* رمز ورود \*  
مثال: فعال کردن SMS روشن و خاموش کردن محرمانه \* ۱ \* ۴۳ \* ۱۱۱۱ \*

### کد ۴۴: Delivery SMS: گزارش دریافت پیامک به دستگاه



با فعال شدن این قابلیت پس از دریافت پیام توسط دستگاه در صورت Admin و فعال بودن گزارش (R)، عملکرد آن به کاربر ارسال میگردد.

تنظیم گزارش دریافت SMS از طریق SMS: \*۱ یا ۲ \* ۴۴ \* رمز ورود \*  
مثال: فعال کردن SMS گزارشات \* ۱ \* ۴۴ \* ۱۱۱۱ \*  
نکته: دستگاه، در صورت Admin بودن شماره کاربر، دستورات را اعمال میکند.

### کد ۴۵: Select Oprator: تنظیم دستی اپراتور



تنظیم دستی اپراتور از طریق SMS: \*۱ یا ۲ \* ۴۵ \* رمز ورود \*  
مثال: تنظیم روی اپراتور همراه اول \* ۱ \* ۴۵ \* ۱۱۱۱ \*



### کد ۴۶: Default SMS/Call: تنظیم اولویت تماس یا پیام



دکمه ۲: اولویت با تماس

\* ۱ یا ۲ \* ۴۶ \* رمز ورود \*

\* ۲ \* ۴۶ \* ۱۱۱۱ \*

دکمه ۱: اولویت با SMS

تنظیم نوع اولویت از طریق SMS:

مثال: اولویت با تماس

### کد ۴۷: SMS Language: زبان پیامک

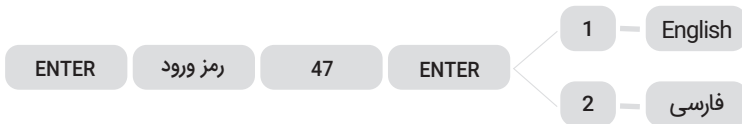

\* ۱ یا ۲ \* ۴۷ \* رمز ورود \*

\* ۲ \* ۴۷ \* ۱۱۱۱ \*

تنظیم زبان ارسال پیام از طریق SMS:

مثال: تنظیم زبان فارسی

### کد ۴۸: Default Dialing: پیش فرض تماس



\* ۱ یا ۲ یا ۳ \* ۴۸ \* رمز ورود \*

\* ۲ \* ۴۸ \* ۱۱۱۱ \*

تنظیم پیش فرض تماس از طریق SMS:

مثال: تماس فقط از طریق خط ثابت



### کد ۵۲: Massege Setting: ضبط و پخش پیام



ضبط و پخش پیام شخصی روی دستگاه بمدت ۶ ثانیه

### کد ۵۳: Change Password: تغییر رمز دستگاه



\* رمز جدید \* ۵۳ \* رمز ورود \*

\* ۱۳۶۸ \* ۵۳ \* ۱۱۱۱ \*

تغییر رمز دستگاه از طریق SMS

مثال: وارد کردن رمز جدید

### کد ۵۴: Local Code: کد شهر

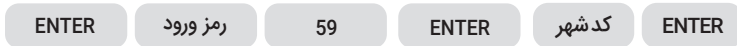

پیش شماره شهر سکونت (اجباری)

### کد ۵۵: SMS/Call Test: تست تماس و ارسال پیام

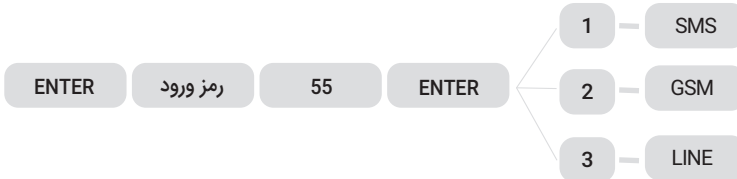

نکته: تست تماس و پیام دستگاه با حافظه شماره | انجام میشود.

### کد ۵۶: Charge Code: شارژ سیم کارت



\* کد شارژ \* ۵۶ \* رمز ورود \*

\* ۱۱۱۱ \* ۵۶ \* ۱۳۶۵۱۳۶۵۱۳۶۵۱۳۶۵ \*

شارژ سیم کارت دستگاه از طریق SMS :

مثال: وارد کردن کد شارژ

### کد ۵۷: Send SIM Charge: گزارش استعمال شارژ

ENTER

رمز ورود

57

ENTER

نکته: استعمال شارژ از طریق منوی دستگاه فقط برای شماره ۱ ارسال میشود.  
استعمال شارژ برای شماره هایی که گزارش (R) آنها فعال است، ارسال میشود.  
استعمال شارژ سیم کارت از طریق SMS: \* ۵۷ \* رمز ورود \*  
مثال: گزارش استعمال \* ۵۷ \* ۱۱۱۱ \*

### کد ۵۸: Relay Out ON/OFF: روشن و خاموش کردن خروجی ها با کپید

ENTER

رمز ورود

58

ENTER

1

خروجی ۱

2

خروجی ۲

3

خروجی ۳

۱۰: خاموش کردن خروجی (۱)  
۱۱: روشن کردن خروجی (۱)  
۱۲: روشن کردن لحظه ای خروجی (۱)  
۱۳: خاموش کردن خروجی (۳)  
۱۴: روشن کردن خروجی (۳)  
۲۰: خاموش کردن خروجی (۲)  
۲۱: روشن کردن خروجی (۲)  
۲۲: روشن کردن لحظه ای خروجی (۲)  
۲۳: روشن کردن لحظه ای خروجی (۳)  
روشن و خاموش کردن خروجی ها از طریق SMS \* ۵۸ \* ۱۱ یا ۱۲ یا ... \* رمز ورود \*  
مثال: روشن کردن لحظه ای خروجی ۲ \* ۲۲ \* ۵۸ \* رمز ورود \*

### کد ۵۹: Enter Pass Part: تنظیمات پارت بندی

ENTER

رمز ورود

59

ENTER

رمز پارت بعدی

ENTER

1

تک پارت

2

دو پارت

برای ورود به تنظیمات پارت بندی دستگاه، وارد کردن رمز پارت دیگر الزامیست.

## کد ۶۰: Time Setting: تنظیمات زمان

ENTER

رمز ورود

60

ENTER

با زدن دکمه (۱) تاریخ و ساعت به صورت خودکار تنظیم خواهد شد.

## کد ۶۱: Opration Time: نمایش تاریخ و ساعت کارکرد دستگاه

ENTER

رمز ورود

61

ENTER

مدت زمان کارکرد دستگاه و همچنین اولین تاریخ راه اندازی از زمان ورود سیم کارت به دستگاه قابل مشاهده میباشد.

تغییر وضعیت نمایش اطلاعات با استفاده از دکمه (\*) امکان پذیر است.

## کد ۶۲: Reset Factory: بازگشت به تنظیمات کارخانه

ENTER

رمز ورود

62

ENTER

دستگاه را به تنظیمات اولیه برمیگرداند.

بازیابی رمز ورود > رمز پارت یک: ارسال کد \*۲۱۶۵۴۷۲\*۱\* به دستگاه  
در صورت فراموشی > رمز پارت دو: ارسال کد \*۲۱۶۵۴۷۲\*۲\* به دستگاه

\* نکته: رمز پارت یک برای شماره (۱) دستگاه و رمز پارت دو برای شماره (۱۱) دستگاه ارسال می شود.

کد ۷۰: غیر فعال کردن دستگاه از طریق SMS: \* ۷۰ \* رمز ورود \*

کد ۷۱: فعال کردن دستگاه از طریق SMS: \* ۷۱ \* رمز ورود \*

کد ۷۲: نیمه فعال کردن دستگاه از طریق SMS: \* ۷۲ \* رمز ورود \*

کد ۷۳: قطع صدای آژیر از طریق SMS: \* ۷۳ \* رمز ورود \*

کد ۷۴: توقف شماره گیری از طریق SMS: \* ۷۴ \* رمز ورود \*

کد ۷۵: قطع آژیر + توقف شماره گیری از طریق SMS: \* ۷۵ \* رمز ورود \*

کد ۷۶: نمایش آنتن دهی و بروزسانی از طریق SMS: \* ۷۶ \* رمز ورود \*

**کد ۸۰: ویرایش نام دستگاه از طریق SMS:**

مثال: \* ۸۰ \* ENTER \* ۱۱۱۱ \* ← نام دستگاه  
 \* ۸۰ \* رمز ورود \* ← محل کار

نکته: برای ویرایش نام دستگاه حداکثر ۱۲ کاراکتر مجاز میباشد.

**کد ۸۱: تنظیمات تایمر ۱ از طریق SMS:**

در صورت پارت بندی تایمر ۱ و ۲ مربوط به پارت ۱ و تایمر ۳ و ۴ مربوط به پارت ۲ میباشد.

\* ۱۰ یا ۱۱ یا ۱۲ یا ۲۰ یا ۲۱ یا ۲۲ یا ۳۰ یا ۳۱ یا ۳۲ یا ۷۰ یا ۷۱ یا ۷۲ \* ساعت و دقیقه \* ایام هفته \* ۸۱ \* رمز ورود \*

مثال: \* ۱۰ \* ۰۱۰۲ \* ۱۰۰۰۰۰ \* ۸۱ \* ۱۱۱۱ \* ← خاموش کردن خروجی ۱، ساعت ۱ و دو دقیقه، شنبه هر هفته

مثال حذف تایمر: \* ۱۱۱۱ \* ۸۱ \* ۰۰۰۰۰۰ \* ۰۰۰۰ \* ۰۰ \*

۲۰ ← خاموش کردن خروجی (۲)	۱۰ ← خاموش کردن خروجی (۱)
۲۱ ← روشن کردن خروجی (۲)	۱۱ ← روشن کردن خروجی (۱)
۲۲ ← روشن کردن لحظه ای خروجی (۲)	۱۲ ← روشن کردن لحظه ای خروجی (۱)
۷۰ ← غیر فعال کردن دستگاه	۳۰ ← خاموش کردن خروجی (۳)
۷۱ ← فعال کردن دستگاه	۳۱ ← روشن کردن خروجی (۳)
۷۲ ← نیمه فعال کردن دستگاه	۳۲ ← روشن کردن لحظه ای خروجی (۳)

**کد ۸۲: تنظیمات تایمر ۲ از طریق SMS:**

\* ۱۰ یا ۱۱ یا ۱۲ یا ۲۰ یا ۲۱ یا ۲۲ یا ۳۰ یا ۳۱ یا ۳۲ یا ۷۰ یا ۷۱ یا ۷۲ \* ساعت و دقیقه \* ایام هفته \* ۸۲ \* رمز ورود \*

**کد ۸۳: تنظیمات تایمر ۳ از طریق SMS:**

\* ۱۰ یا ۱۱ یا ۱۲ یا ۲۰ یا ۲۱ یا ۲۲ یا ۳۰ یا ۳۱ یا ۳۲ یا ۷۰ یا ۷۱ یا ۷۲ \* ساعت و دقیقه \* ایام هفته \* ۸۳ \* رمز ورود \*

**کد ۸۴: تنظیمات تایمر ۴ از طریق SMS:**

\* ۱۰ یا ۱۱ یا ۱۲ یا ۲۰ یا ۲۱ یا ۲۲ یا ۳۰ یا ۳۱ یا ۳۲ یا ۷۰ یا ۷۱ یا ۷۲ \* ساعت و دقیقه \* ایام هفته \* ۸۴ \* رمز ورود \*

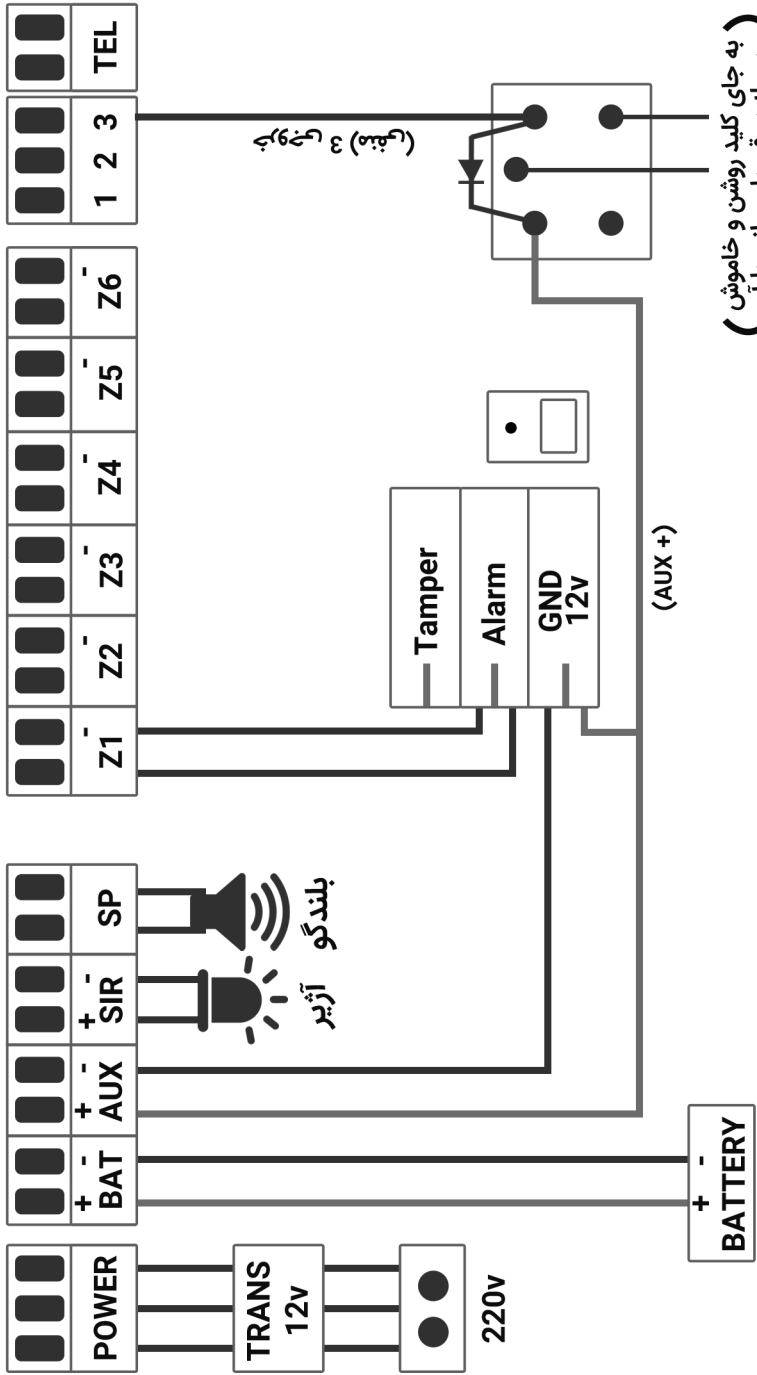

( به جای کلید روشن و خاموش  
 وسیله برقی یا موازی با آن )